



Návod k použití Bravissimo

BV-38
Závěsné sluchadlo



Vaše sluchadlo, tvarovka, čisticí prostředky a podobně nemusí vypadat zcela přesně stejně, jako v tomto návodu na používání. Vyhrazujeme si právo provádět určité změny podle potřeby.



Sluchadla a jejich příslušenství včetně baterií by se neměla vyhazovat do běžného domácího odpadu. Pro radu, jak správně likvidovat Vaše sluchadla a baterie se prosím obraťte na Vašeho distributora sluchadel Widex.

Obsah

Vaše nové Bravissimo BV-38	4
Svět nových zvuků	5
Mít něco v uchu	6
Cvičení dělá mistra	7
Cesta za lepším slyšením a k aktivnějšímu životu	7
Dobré seřízení sluchadel vyžaduje Vaši pomoc	8
Bravissimo BV-38	10
Baterie	11
Typ baterie	11
Vložení baterie	11
Vypínání a zapínání sluchadla	13
Rozeznání levého a pravého sluchadla	14
Vkládání Bravissimo BV-38 do ucha	15
Vyjímání Bravissimo BV-38	17
Automatické nastavení hlasitosti	18
Jemné doladění hlasitosti	19
Poslechové programy	20
Poslechové programy:	20
Přepínání programů	21
Čištění sluchadla Bravissimo BV-38	22
Příslušenství pro čištění	22
Sluchadlo	23
Ušní koncovka	24
Péče o Vaše sluchadlo	26
Několik dobrých rad	28
Příslušenství	30
Problémy a jejich odstranění	33

Vaše nové Bravissimo BV-38

Doufáme, že budete spokojeni s Vaším novým sluchadlem Widex. Tento návod k použití Vás bude informovat o různých aspektech spojených s používáním sluchadel. Návod je rozdělen do dvou částí: První část je úvod k problematice uživatelů sluchadel, zvykání si na nové zvuky a podobně. Ve druhé části se dozvíte více o Vašem sluchadle. Jak se používá, ošetřuje, co dělat, vzniknou-li se sluchadlem problémy. Obě části jsou stejně důležité, proto doporučujeme abyste si přečetli obě části. Jen tak získáte ze svého sluchadla plné uspokojení. Využijete tak plně kvalitu a vlastnosti, které jsme vložili do vašeho nového sluchadla Bravissimo BV-38.



Svět nových zvuků

Stát se uživatelem sluchadla může být vzrušující zážitek a je to určitá výzva. Vaše sluchadlo Vám normální sluch nevrátí, vrátí Vás však zpět do světa zvuků, které jste možná již několik let neslyšeli, které jste třeba jen tušili - každodenní zvuky jako je tikot hodin, kapání vody, televize, auto, kroky na podlaze, dětské hlasy, hudba, vrzání dveří, smích, pracovní zvuky atd. Těchto zvuků může být zpočátku „až dost“. Snažte se poznávat a lokalizovat zvuky, které jste předtím dobře neslyšeli. Jakmile si opět na všechny běžné každodenní zvuky zvyknete, stanou se nedílnou součástí Vašeho aktivního života ve světě plném zvuků.



Mít něco v uchu

Vaše uši si musí na nové sluchadlo zvyknout. Pokud jste prvouživatel sluchadla, musíte si také zvyknout na to „mít něco v uchu“. Je normální během několika prvních dní užívání sluchadel pocítovat v uších určitý tlak, cítit teplo ve zvukovodu nebo pocítovat ve zvukovodu malou bolest. Pokud by Vás ale sluchadlo v uchu příliš obtěžovalo, měli byste tento problém konzultovat včas s Vaším odborným lékařem.

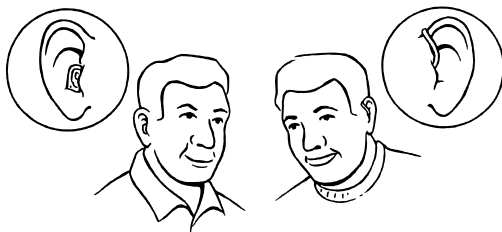

Cvičení dělá mistra

Je dobré začínat pomalu a nosit sluchadlo denně nejprve krátkou dobu, například jednu či dvě hodiny, v jednodušších zvukových situacích, v menší skupině lidí, ne ve velkém hluku. Postupně sluchadla noste delší dobu a ve stále hlučnějších prostředích. Je důležité dát sami sobě šanci zvyknout si na nové zvuky a na pocit „mít něco“ v uchu.



Cesta za lepším slyšením a k aktivnějšímu životu

Vaše sluchadlo Vám může pomoci získat zpět radost z komunikace s ostatními lidmi a zlepšit kvalitu života. Takže i když zpočátku je nutno překonávat určité překážky, výsledek stojí zcela jistě za námahu.

Dobré seřízení sluchadel vyžaduje Vaši pomoc.

Většina moderních sluchadel je vybavena mnoha doplňky, možnostmi nastavení, speciálními obvody – pro spokojenost uživatelů sluchadel. Vaše sluchadlo Bravissimo BV-38 je nastaveno individuálně pro Vaši sluchovou ztrátu tak, aby byla zajištěna co nejlepší reprodukce zvuku a komfort poslechu.

Po určitém čase může být sluchadlo jemně doladěno Vaším sluchadlovým odborníkem. Potřebujete třeba slyšet některé další zvuky, víte o situacích, kdy není hlasitost nebo reprodukce zvuku uspokojivá? Čím detailnější popis těchto Vašich zkušeností se sluchadly předáte Vašemu odborníkovi, tím jednodušší bude najít správné řešení. Před Vaší příští návštěvou sluchadlového odborníka je důležité všimnout si, jak se se sluchadly cítíte.

Zaznamenávejte si situace kdy a proč nejste se sluchadly spokojeni. Týká se tento problém hlubokých nebo vysokých zvuků, slabých nebo hlasitých? Přetrvává tento problém stále, nebo pouze v některých specifických situacích? Snažte se popsat Vaše zkušenosti co možná nejpřesněji tak, abyste společně s Vaším sluchadlovým odborníkem na příští schůzce mohli vše vyřešit.

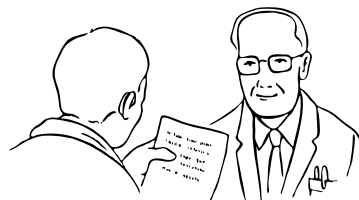

Bravissimo BV-38

1. Otvor k mikrofonu, kudy přichází zvuk do sluchadla.
2. Regulátor hlasitosti umožňující jemně doladit automaticky nastavenou hlasitost.
3. Přepínač programů, který umožňuje výběr mezi různými poslechovými programy.
4. Vypínač.
5. Zásuvka pro baterii s výstupkem pro nehet pro snazší otevírání.
6. Háček sluchadla.
7. Plastová trubička.
8. Ušní koncovka.
9. Zvukový výstup.
10. Větrací trubička.

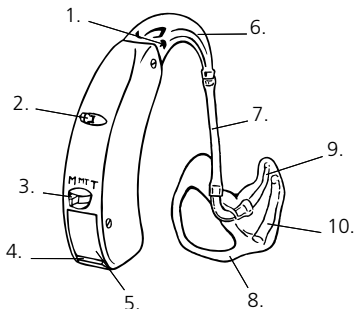

Baterie

Typ baterie

Doporučený typ baterie pro Bravissimo BV-38 je:

Zinc Air baterie typ 675

Možnost zakoupení vhodných baterií konzultujte s Vaším sluchadlovým odborníkem. Pověšimněte si prosím datumu použití na balení baterií, který určuje, jak dlouho budou baterie dobré. Nepoužívejte baterie s prošlým datem. Protože jde o Zinc Air (zinek vzduch) baterie, potřebují ke své funkci vzduch. Neodstraňujte proto nálepku z baterie dřív, nežli ji budete vkládat do sluchadla. Jakmile je jednou nálepka odstraněna, začne baterie po několika vteřinách pracovat. Životnost baterií závisí na mnoha faktorech, jako například na nastavení a denní době používání sluchadel, na zvukovém prostředí, ve kterém se uživatel se sluchadly nejčastěji pohybuje.

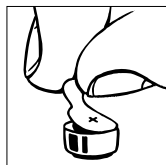

Vložení baterie

Před vložením nové baterie do sluchadla nezapomeňte z baterie odstranit nálepku. Nepoužívejte baterie, na kterých jsou lepkavé zbytky, protože mohou ucpat vzduchové otvory baterie.

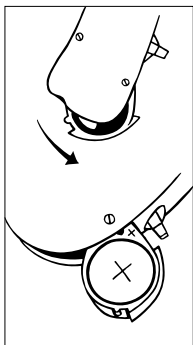

Zatlačte výstupek pro nehet dolu a vyklopte zásuvku pro baterii. Výstupek pro nehet je na spodní straně vypínače na spodku sluchadla.

Znaménko plus (+) na baterii musí být nahoře. Pokud zásuvku pro baterii nelze zavřít lehce, je baterie vložena nesprávně.

Nikdy nenechávejte vybitou baterii ve sluchadle. Pokud by vybitá baterie trochu vytékala, mohla by poškodit sluchadlo. Výměnu baterie provádějte nejraději nad stolem, nebo v místnosti s kobercem, baterie se jinak může zakutálet.

Vypínání a zapínání sluchadla

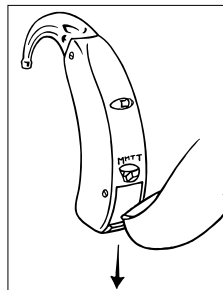

Zásuvka pro baterii je na spodku sluchadla. Zásuvka slouží zároveň jako vypínač.

Sluchadlo zapnete zatlačením vypínače nahoru a vypnete zatlačením vypínače směrem dolů.

Když je sluchadlo vypnuté, je na vypínači jasně viditelný nápis „OFF“.



Nezapomeňte prosím vypnout sluchadlo, když ho nepoužíváte. Pokud nebudete sluchadlo opět brzy užívat, vyjměte z něj baterii.

Rozeznání levého a pravého sluchadla

Nosíte-li sluchadla na obou uších, může Váš sluchadlový odborník označit pravé sluchadlo červenou značkou (červenou destičkou s nápisem WIDEX), takže jednoduše uvidíte, které sluchadlo je pro pravé a které pro levé sluchadlo.

Vkládání Bravissimo BV-38 do ucha

Vložte baterii do sluchadla. Před vložením sluchadla do ucha je lepší sluchadlo vypnout. Nejprve do ucha zasuňte ušní koncovku, držte ji přitom za dolní část trubičky. Pro snadnější vkládání si můžete pomoci druhou rukou potáhováním za ušní boltec nahoru a dozadu.

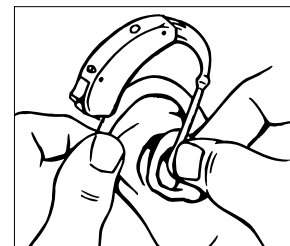
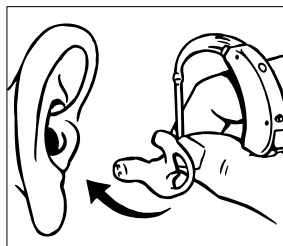

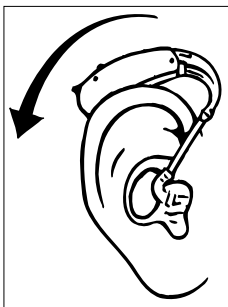

Po usazení koncovky do ucha zasuňte vlastní sluchadlo za ušní boltec tak, aby hák sluchadla spočíval pohodlně na uchu těsně u hlavy. Když máte sluchadlo správně nasazeno, můžete ho zapnout.

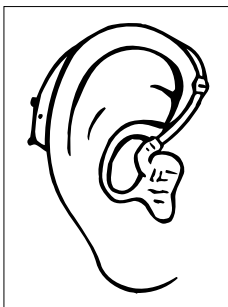

Vyjímání Bravissimo BV-38

Nejprve vyndejte sluchadlo zpoza ucha. Opatrně vytáhněte ušní koncovku z ucha za spodní část trubičky. Pokud to jde obtížně, můžete si pomoci opatrným pohybováním koncovky ze strany na stranu a zároveň ji táhněte ven z ucha. Pomoci si můžete také druhou rukou lehkým tahem za boltec nahoru a dozadu.

Automatické nastavení hlasitosti

Bravissimo BV-38 si nastavuje hlasitost automaticky podle Vašeho zvukového prostředí. Bravissimo BV-38 provádí několik tisíckrát za vteřinu analýzu okolí a podle toho přesně nastavuje zvuk. Máte-li Bravissimo BV-38, nemusíte vůbec myslet na nastavení hlasitosti – děje se to zcela automaticky.

Bravissimo BV-38 je velmi výkonné sluchadlo. Vyvarujte se dlouhodobého používání sluchadla v nepřijemně hlasitých prostředích – mohlo by zničit Váš sluch.

Důležité: Pokud je hlasitost Vašeho sluchadla příliš silná nebo příliš slabá, nebo jsou reprodukovány zvuky zkreslené, nebo pokud potřebujete nějaké další informace, obraťte se na svého sluchadlového odborníka, u něhož jste obdrželi sluchadlo.

Jemné doladění hlasitosti

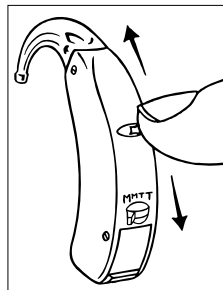

Vaše sluchadlo může být vybaveno regulátorem hlasitosti, kterým můžete jemně doladit automaticky nastavenou hlasitost. Pro automatické zvyšování hlasitosti tiskněte páčku směrem nahoru. Pro snižování hlasitosti tiskněte páčku směrem dolů. Pro malé změny hlasitosti tiskněte páčku velmi krátce. Pro rychlejší změnu hlasitosti tiskněte páčku delší dobu, několik sekund.

Zvyšujete-li hlasitost, uslyšíte při každém kroku krátké pípnutí. Snižujete-li hlasitost, uslyšíte podobné pípnutí, ale trochu vyšším tónem. Když dosáhnete maximální nebo minimální hlasitosti, uslyšíte stálý tón až do doby, než uvolníte páčku.

Ruční doladění automatického nastavení hlasitosti se zruší při vypnutí sluchadla.

Poslechové programy

Vaše sluchadlo Bravissimo BV-38 je vybaveno třemi poslechovými programy.

Tyto poslechové programy Vám umožní soustředit se na zvuky které chcete slyšet. Sami si můžete vybrat poslechový program vhodný pro určité prostředí.

Poslechové programy:

M: (mikrofon) je standardním programem, je to poslechový program pro běžné poslechové situace.

T (telecoil). Tento program, indukční cívku, lze použít pouze tehdy, je-li nainstalován systém indukční smyčky. Aktivace indukční cívky Vám umožní poslouchat zdroj řeči bez rušivého okolního hluku.

M+T znamená kombinaci **M** (mikrofonu) a **(T)** indukční cívky. Když aktivujete "M+T", můžete poslouchat indukční zdroj zvuku a ještě slyšet okolní zvuky.

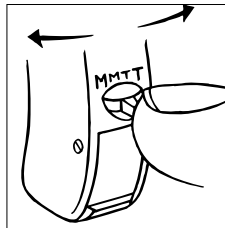

Přepínání programů

Jednotlivé programy přepínejte pomocí přepínače, který je na zadní straně sluchadla nad bateriovým pouzdem.

Čištění sluchadla Bravissimo BV-38

Příslušenství pro čištění

Pro Vaše sluchadlo jsou k dispozici následující prostředky pro čištění. Zeptejte se Vašeho sluchadlového odborníka, které příslušenství je pro Vaše sluchadlo vhodné:

1. **Magnet na baterii** pro snadnější vkládání baterie do bateriového pouzdra.
2. **Přípravek na čištění** větracího kanálku.
3. **Jemný hadřík** pro sušení a čištění sluchadel.

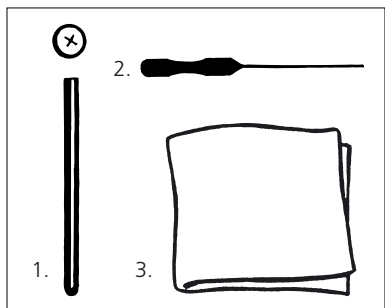

Další příslušenství je k dispozici u Vašeho sluchadlového odborníka, kde jste sluchadlo získali.

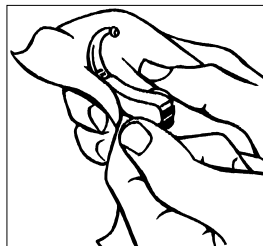

Sluchadlo

Nikdy nemyjte sluchadlo vodou, čistícími roztoky nebo jinými tekutinami. Místo toho očistěte své sluchadlo každý den měkkým suchým hadříkem tak, aby bylo suché a bez nečistot, zbytků ušního mazu a podobně.

Pokud sluchadlo nepoužíváte, je vhodné ponechat otevřenou zásuvku na baterii, aby sluchadlo mohlo vyschnout.

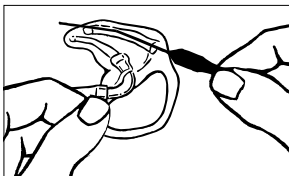

Ušní koncovka

Přesvědčte se, že ušní koncovka je čistá a není na ní nebo v ní ušní maz nebo vlhkost. Pokud je ucpaná, vyčistěte otvor nástrojem na odstranění ušního mazu.



Odpojte plastovou trubičku z háku sluchadla nejméně jedenkrát týdně a umyjte koncovku s trubičkou ve vlažné vodě. Propláchněte koncovku skrz a nechte ji přes noc uschnout.

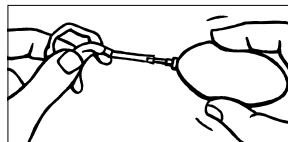

Pokud je i příští den v koncovce nebo trubičce vlhkost, vysušte ji profouknutím pomocí malého balónku. Nikdy nepoužívejte k čištění koncovky líh nebo jiné čisticí roztoky.

Pokud trubička koncovky začne tuhnout, tvrdnou nebo praskat či žloutnout, nechte si ji vyměnit. Poradte se s Vaším sluchadlovým odborníkem.

Péče o Vaše sluchadlo

Při dobré péči bude Vaše sluchadlo spolehlivě sloužit řadu let. Zde je několik zásad, které prodlouží životnost vašeho sluchadla:

- Vypínejte sluchadlo, když ho nepoužíváte. Pokud byste ho delší čas nepoužívali vůbec, vyjměte baterii.
- Starejte se o své sluchadlo dle jeho hodnoty, tedy velmi pečlivě. Ukládejte sluchadlo do pouzdra nebo dodané krabičky na suché bezpečné místo, pryč z dosahu dětí nebo domácích zvířat.
- Nikdy sluchadlo nevystavujte extrémním teplotám nebo vysoké vlhkosti.
- V prostředích s vysokou vlhkostí můžete použít odvlhčovací sadu Widex pro snížení vlhkosti ve sluchadle. Prostudujte si instrukce přibalené k odvlhčovací sadě Widex.
- Nenoste sluchadlo do sprchy nebo při plavání, rovněž ne při používání vysoušeče vlasů či sprejů na vlasy.

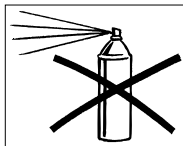
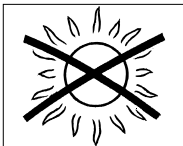
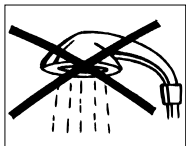

- Nikdy se nesnažte rozebírat nebo opravovat sluchadlo sami.
- Nenoste sluchadlo během rentgenového vyšetření, MR nebo CT vyšetření, léčby diatermií nebo během podobných radiačních léčebných procedur a sluchadlo nikdy nevkládejte do mikrovlnné trouby. Některé typy záření mohou sluchadlo poškodit. Interference z různých jiných radiových zdrojů (alarmy, poplašné systémy, mobilní telefony) jsou slabé a zaručeně nepoškodí Vaše sluchadlo.
- Sluchadla Widex nejsou schválena pro používání v dolech a jiných prostorech s výbušnými plyny.

Několik dobrých rad

- Používání sluchadla může vést k formování mazové zátky ve Vašem zvukovodu. Pokud máte podezření, že se mazová zátka ve zvukovodu vytvořila, navštivte svého ušního lékaře. Maz může nejenom zhoršit Váš sluch, ale významně i efekt sluchadla. Proto je vhodné požádat svého lékaře několikrát za rok o vyčištění zvukovodů.
- Sluchadlo a ostatní příslušenství je třeba chránit před dětmi, které by mohly sluchadlo dávat do úst. Také baterie nepatří dětem do ruky. Použité baterie pečlivě vyhazujte do tříděného sběru. Baterie raději nikdy nevyměňujte před dětmi, neukazujte jim, kde je máte uložené.
- Nikdy nevkládejte baterie do vlastních úst a nikdy nenechte děti brát baterie do rukou. Pokud dojde k polknutí baterie, navštivte ihned lékaře.
- Sluchadla Widex jsou vyrobená z moderních nealergizujících materiálů. Přesto se ve výjimečných případech může objevit podráždění kůže. Pokud zjistíte na uchu nebo ve zvukovodu nebo v jeho okolí podrážděnou pokožku, vyhledejte Vašeho sluchadlového odborníka.

- Uvědomte si prosím, že používání jakéhokoli typu sluchadla nebo ušní tvarovky může poněkud zvýšit risk infekce ve zvukovodu. Infekce může vzniknout horším odvětráním zvukovodu, nebo jeho poškrábáním sluchadlem nebo tvarovkou. Doporučujeme proto sluchadlo na noc vyjmát z ucha, aby se zvukovod provětral. Nezapomeňte sluchadlo pravidelně čistit a kontrolovat podle návodu. Pokud se infekce ve zvukovodu projeví, je dobré vyčistit opatrně sluchadlo nebo ušní tvarovku dezinfekčním nebo podobným roztokem. Za žádných okolností nepoužívejte k čištění sluchadel a ušních tvarovek alkoholové, chlorované nebo podobné prostředky.

Příslušenství

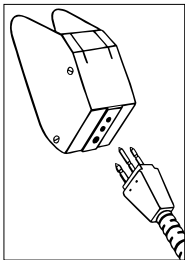

Audio vstup

Svoje Bravissimo BV-38 můžete vybavit audio botičkou. Ta umožní přímé propojení k různým druhům příslušenství (jako je rozhlasový přijímač, televizor, FM systém, CROS a BiCROS korekce sluchu).

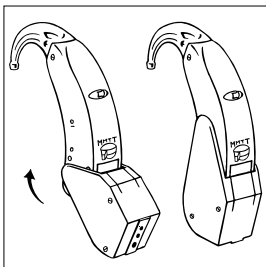

Jakmile přepnete sluchadlo po pozice M, uslyšíte současně se zvukem z externího audio zařízení i zvuk z mikrofonu sluchadla.

Pokud je nastaven program T, budete slyšet pouze signál z indukční cívky. Pokud nastavíte programovacím tlačítkem program MT, budete slyšet současně signál z mikrofonu, telefonní cívky a z externího audio zařízení.

Důležitá poznámka: Pokud je sluchadlo propojeno k zařízením, které je připojeno k elektrické síti, musí toto zařízení splňovat požadavky mezinárodní normy IEC 60065.

Nepřipojujte sluchadlo do zásuvek, které jsou označeny jedním nebo více z následujících symbolů:



Více informací o použití audio vstupu získáte u Vašeho sluchadlového odborníka, kde jste sluchadlo získali.

FM systémy

Jako příslušenství k sluchadlu Bravissimo BV-38 můžete použít FM systém od firmy Widex. FM systém Vám ještě více usnadní porozumět řeči v obtížných poslechových situacích.



Systém se skládá z malého rádiového vysílače, který má u sebe mluvící osoba, a dále z miniaturního přijímače, který se připojuje přímo na sluchadlo Bravissimo BV-38 prostřednictvím audio/FM botičky. Při použití tohoto systému jste schopni rozumět zcela jasně řeči na vzdálenost 15 metrů

i více. Protože je systém bezdrátový, jak posluchač tak i mluvící mají plnou volnost pohybu.

Chcete-li získat bližší informace ohledně FM systému, spojte se laskavě se svým sluchadlovým odborníkem.

Problémy a jejich odstranění

Na následujících stránkách naleznete několik stručných rad, které Vám pomohou, narazíte-li na nějaký problém. Před návštěvou svého sluchadlového odborníka si prosím pečlivě tyto rady přečtete:

Sluchadlo nehraje:

- *Sluchadlo není zapnuto.* Ujistěte se, že zásuvka pro baterii, která slouží zároveň jako vypínač, je úplně zatlačena nahoru a nápis „OFF“ není na vypínači viditelný.
- *Baterie nepracuje, je vybitá.* Vložte novou baterii. Ujistěte se, že jste baterii vložili do sluchadla správně a zásuvka pro baterii je dobře zavřená. Je možné si zakoupit tester baterií do sluchadel.
- *Zvukový výstup ušní koncovky je ucpaný.* Ušní maz je častou příčinou ucpaní zvukového výstupu v koncovce. Ucpaný výstup vyčistěte.

Zvuk ze sluchadla je příliš slabý:

- *Baterie je téměř vybitá.* Vložte novou baterii. Ujistěte se, že je baterie vložena správně a zásuvka pro baterii je dobře zavřená.
- *Zvukový výstup ušní koncovky je ucpaný.* Ušní maz je častou příčinou ucpání zvukového výstupu v koncovce. Ucpaný výstup vyčistěte.
- *Vaše ucho může blokovat ušní maz.* Navštivte ušního lékaře a nechte si vyčistit zvukovod.
- *Váš sluch se mohl změnit.* Spojte se se svým sluchadlovým odborníkem.

Sluchadlo píská:

- *Ucho je ucpáno ušním mazem.* Navštivte ušního lékaře a nechte si vyčistit zvukovod.
- *Trubička je prasklá.* Nechte si vyměnit trubičku.
- *Trubička je zažloutlá a tuhá.* Nechte si vyměnit trubičku.
- *Trubička se často vytahuje z koncovky nebo háku sluchadla.* Nechte si vyměnit trubičku.
- *Hák sluchadla je prasklý.* Navštivte Vašeho sluchadlového odborníka nebo servis.
- *Ušní tvarovka je v uchu špatně zasunuta.* Tvarovku vyjměte a znovu do ucha vložte. Je důležité, aby ušní tvarovka byla správně zasunuta do zvukovodu.
- *Ušní koncovka už neseď dobře v uchu.* Navštivte svého sluchadlového odborníka.

Sluchadlo pracuje nepravidelně:

- *Vypínač je špinavý.* Vypínač několikrát přepněte sem a tam.

Záruční a pozáruční opravy:

WIDEX SERVIS, Společná 6
182 00 Praha 8, tel.: 286 580 396

ZAHRADNÍK Lubomír, Výstavní 17
603 03 Brno 3, tel.: 543 184 150

CE 0459

Widex, DK-3500 Vaerloese
Denmark · www.widex.com



Printed by FB / 10-05
9 514 0062 020 #01